

Vorabscheider und Entsorgungssysteme



Vorabscheider und Entsorgungssysteme

Vorabscheider zwischen Saugstelle und Saugereinheit angeordnet scheiden das unterschiedlichste Sauggut ab. Je nach Sauggut und Saugleistung ist, wird es in den unterschiedlichsten, bedarfsgerechten Vorabscheidern oder Entsorgungssystemen ge-



Vorabscheider-Tonnen, verzinkt,
35, 50, 110, 200 Liter, mit Deckel



Vorabscheider-Tonnen, V2A
70, 100, 200 Liter, mit Deckel



Industriesauger und
200 Liter Tonne mit Vorfilterzelle



DS 2... (und WS 3...)
mit verschiedenen
Entsorgungssystemen



DS 1... (und WS 2...)
mit verschiedenen Entsorgungssystemen

Systeme nach Ihren Anforderungen

Sauggut ab und entlasten so das Filter. Unabhängig davon, ob das Sauggut trocken, feucht oder naß sammelt oder getrennt, entsorgt oder wiederverwertet.



Fahrgwagen
mit Kippvorrichtung



Saugaggregat mit Silo
- Silo mit eingebautem, regenerierbarem Filter
- auf einem Fahrgestell mit Absackvorrichtung



Hochgeschwindigkeits-Zyklon mit
kontinuierlichem Austrag

Austragungsmöglichkeiten

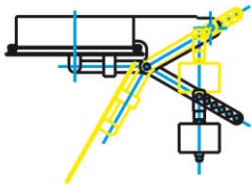

Gewichtsbelastete Klappe für DS 1... und DS 2...- Siloeinheiten, vacuumdicht

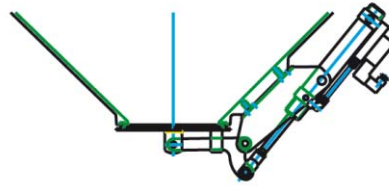

Elektropneumatische Klappe für DS 1...- Siloeinheiten, vacuumdicht

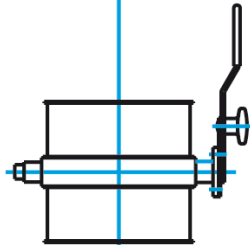

Rohrdrosselklappe mit Dichtung, bedingt vacuumdicht

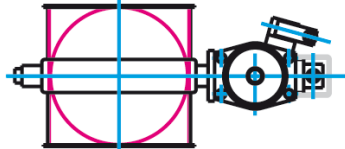

Rohrdrosselklappe mit pneumatischem Antrieb, bedingt vacuumdicht

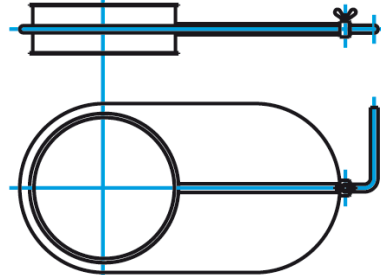

Rohrdrosselschieber ohne Dichtung, nicht vacuumdicht



Absackstützen mit Sackschnalle



Schlauchanschluß

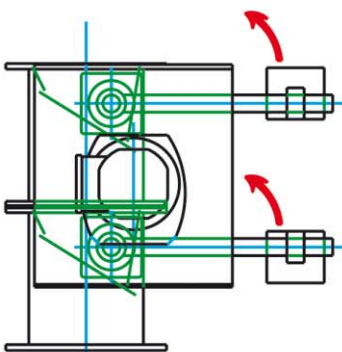

Elektrische Doppelpendelklappe, bedingt vacuumdicht

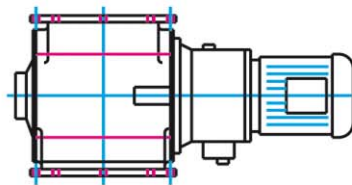

Elektrische Zellenradschleuse, bedingt vacuumdicht

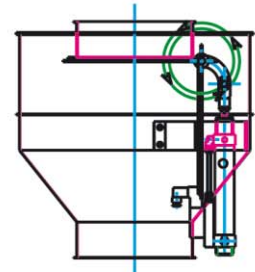

Pneumatische Klappe zum staubfreien Entleeren für Siloeinheiten, vacuumdicht

ELBARON SA, Tel.: 056 470 14 55, www.elbaron.ch

RUWAC
Industriesauger GmbH

Westhoyeler Str. 25
49328 Melle-Riemsloh

Telefon: 0 52 26 - 98 30-0
Telefax: 0 52 26 - 98 30-44

Web: www.ruwac.de
E-Mail: ruwac@ruwac.de